

Catálogo de Produtos



**AGEON**

Electronic Controls

Indústria brasileira de controladores eletrônicos de temperatura e inversores de frequência

Acompanhe nossos conteúdos exclusivos!



# Sobre a Ageon

A Ageon Electronic Controls está há 22 anos fabricando soluções para o mercado de automação industrial, aquecimento, ventilação e climatização. O diálogo direto com nossos parceiros permite desenvolver produtos que atendem reais necessidades do mercado, sempre aliando tecnologia e inovação.

Contamos com uma vasta linha de produtos, como controladores de temperatura, inversores de frequência para automação industrial, inversores de frequência para aplicações específicas, controlador de condensação, sistemas de monitoramento e quadros para câmaras frias.



## ISO 9001

Este selo indica que nossos processos estão de acordo com o padrão de qualidade ISO 9001 no que se refere ao desenvolvimento e fabricação de produtos eletrônicos para automação industrial, visando a satisfação de nossos clientes. É válido em território nacional, com certificado emitido pela empresa BRTÜV.



## Indústria nacional

Nos orgulhamos de ser uma indústria 100% brasileira, dedicada ao projeto, desenvolvimento e fabricação em território nacional. Cumprimos rigorosamente todas as normativas nacionais e internacionais, contribuindo para o fortalecimento da economia do país por meio da produção de equipamentos de alta qualidade.



**2 ANOS  
DE GARANTIA**

## Qualidade

Todos os nossos produtos possuem 2 anos de garantia contra defeitos de fabricação. Nossa missão é garantir a satisfação dos nossos clientes, melhorando continuamente nossos processos e certificar que nossos produtos entreguem soluções cada vez mais eficientes, seguras e confiáveis.



# LINHA BLACK

Controladores de  
Temperatura

COMPATÍVEL COM LINHA **WEBFi**

Duas formas de fixação: presilhas ou parafusos

Opções com modo econômico para reduzir o consumo de energia



Conectividade com sistema de monitoramento WebFi e chave de programação FastKey

Mais praticidade com painel de 6 teclas

Os termostatos digitais da Linha Black trazem sofisticação e praticidade para o controle de temperatura. Sua configuração e utilização são facilitadas pelas 6 teclas que o aparelho possui. Sua instalação também é simples e a fixação pode ser realizada tanto por presilhas quanto por

parafusos. Os termostatos da Linha Black também podem ser configurados facilmente com a chave de programação e sistemas de monitoramento da AGEON. A Linha Black é a opção ideal em termostatos digitais, com modelos de alto desempenho e estética sofisticada.

## Dimensões

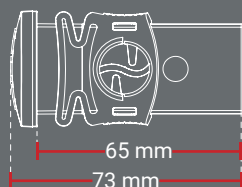
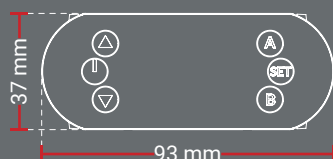

## Fixação

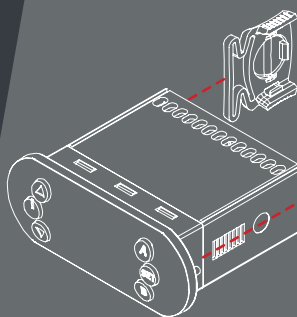

Presilhas

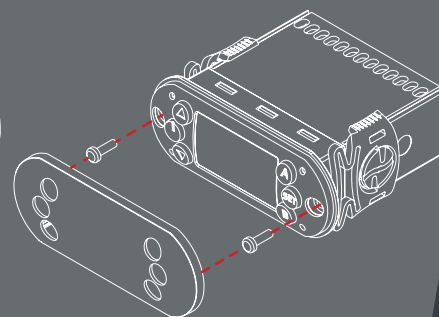

Parafusos

# Controladores de Temperatura **Linha Black**



## A102

Refrigeração ou aquecimento  
1 sensor NTC (IP68)  
1 saída a relé (17 A / 250 Vac)  
Alimentação 110 V ou 220 V (Bivolt)

110 V  
220 V

Os controladores de temperatura A102 se destacam pela versatilidade e podem ser utilizados tanto para aquecimento quanto para refrigeração. Possuem uma saída a relé para controle de temperatura. Caso utilizados para refrigeração, também permitem o gerenciamento de degelo natural por parada do compressor. Os controladores A102 possuem a função Modo Econômico para economia de energia e função termômetro. Além disso, possuem todas as características da Linha Black, como 6 teclas, duas formas de fixação (presilhas e parafusos) e opção de monitoramento online com Webfi e Webfi Pro.



**Principais aplicações:** Adegas, expositores de bebidas, balcões de resfriados, equipamentos cervejeiros, estufas.



## A103

Refrigeração ou aquecimento  
2 sensores NTC (IP68)  
2 saídas a relé (17 A e 10 A / 250 Vac)  
Alimentação 110 V ou 220 V (Bivolt)  
6 modos de funcionamento

110 V  
220 V

O controlador de temperatura A103 possui dois sensores e duas saídas a relé. Devido à sua versatilidade e possui os seguintes modos de funcionamento:

- Controlador duplo estágio;
- Controlador duplo (cada sensor controla um relé de maneira independente);
- Controlador com temporização;
- Controlador para refrigeração com degelo elétrico ou a gas quente;
- Controlador para resfriador de leite, uma saída por temperatura e outra cíclica.

O modelo A103 pode ser monitorado via internet através do Webfi e Webfi Pro. Possui 6 teclas e pode ser fixado via parafusos ou presilhas.



**Principais aplicações:** Adegas, balcões de resfriados, equipamentos cervejeiros, resfriadores de leite, sistemas de ar condicionado.



## A103 PID

Controle PID para aquecimento  
1 sensor NTC (IP68)  
1 saída a relé (10 A / 250 Vac)  
1 saída TRIAC (2 A / 250 V)  
Alimentação 110 V, 220 V, 85 V - 264 V

85-264 V  
220 V  
110 V

Os controladores A103 PID são específicos para aquecimento e indicados principalmente para chocadeiras e incubadoras. O controle PID de temperatura se dá através de uma saída TRIAC e garante muito mais precisão e estabilidade. Além disso, possui uma saída a relé com funções de temporização para eventos cíclicos. O controlador de temperatura A103 PID também é compatível com o Webfi e Webfi Pro para monitoramento online. Este modelo faz parte da Linha Black, possuindo 6 teclas para facilitar a utilização e duas formas de fixação (presilhas e parafusos).



**Principais aplicações:** Chocadeiras.



## A103 PID U

Controle PID para aquecimento  
1 sensor de umidade e temperatura  
2 saídas a relé (8 A e 10 A / 250 Vac)  
1 saída TRIAC (2 A / 250 V)  
Alimentação 110 V ou 220 V

220 V  
110 V

O A103 PID-U é um controlador de umidade e temperatura com 3 saídas, sendo uma saída TRIAC com controle PID (proporcional, derivativo e integrativo) para aquecimento, uma saída a relé para umidade e uma saída a relé auxiliar para temperatura ou timer cíclico. O aparelho controla a potência na saída principal através de um TRIAC com controle PID. Este controle é mais preciso que um sistema convencional a relé, pois varia o nível de tensão na resistência elétrica conforme a temperatura ambiente. O A103 PID-U é compatível com o Webfi e Webfi Pro, sistema de monitoramento da Ageon.



**Principais aplicações:** Charcutaria, chocadeiras, estufas, refrigeração, secagem de grãos, saunas e diversas outras aplicações que envolvam controle de temperatura e/ou umidade.

# Controladores de Temperatura Linha Black



## A104

220 V

- Refrigeração
- 1 sensor NTC em inox (IP68)
- 2 saídas a relé (10 A e 10 A / 250 Vac)
- Alimentação 220 V
- Monitor de tensão integrado

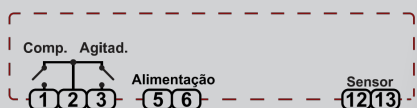

O A104 é um controlador de temperatura indicado para tanques resfriadores de leite e outras aplicações em refrigeração que necessitem de proteção por monitor de tensão. Possui uma saída para controle da temperatura e uma segunda saída com funções de temporização para acionamento do agitador. Possui funções de proteção do equipamento em caso de flutuações na rede, utilizando um monitor de tensão incorporado para desativar as saídas sempre que a tensão estiver fora da faixa predefinida. Possui registro de temperatura e tensão mínimas e máximas, além de comunicação com o Webfi e Webfi Pro para monitoramento online. Assim como os demais modelos da Linha Black, possui 6 teclas e duas formas de fixação (presilhas ou parafusos).



**Principais aplicações:** Resfriadores de leite.



## A106

110 V

220 V

- Refrigeração e congelados
- 2 sensores NTC e entrada digital
- 3 saídas a relé (17 A total / 250 Vac)
- Alimentação 110 V ou 220 V (Bivolt)
- Degelo elétrico ou a gás quente

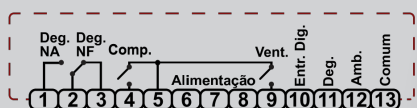

O modelo A106 é um controlador de temperatura indicado para sistemas de refrigeração e congelados. Além de uma saída para controle de temperatura, possuem uma saída a relé para acionamento dos ventiladores e uma saída NA/NF para gerenciamento de degelo (elétrico ou gás quente). Os controladores A106 possuem a função Modo Econômico para economia de energia e podem ser monitorados via internet com o Webfi e Webfi Pro. Possuem também entrada digital para sensor de porta aberta. Este modelo faz parte da Linha Black, possuindo duas formas de fixação (presilhas ou parafusos) e painel frontal com 6 teclas para facilitar a utilização.



**Principais aplicações:** Balcões de congelados, câmaras frigoríficas.



## A108

110 V

220 V

- Aquecimento solar
- 2 sensores NTC (IP68)
- 1 saída a relé (10 A / 250 V)
- Alimentação 110 V ou 220 V (Bivolt)

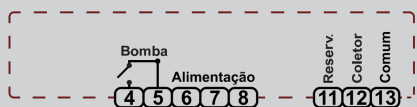

O modelo A108 é um controlador de temperatura indicado para sistemas de aquecimento solar. Possui dois sensores e uma saída a relé para acionamento da bomba de circulação de acordo com a diferença de temperatura entre os coletores e o reservatório. Além do acionamento automático com base na diferença de temperatura, também é possível acionar a bomba manualmente por um período de tempo definido. Possui registro de temperatura mínima e máxima, além da possibilidade de monitoramento online com o Webfi e Webfi Pro. O A108 pode ser fixado por presilhas ou parafusos e possui 6 teclas que facilitam sua configuração e utilização.



**Principais aplicações:** Sistemas de aquecimento solar.

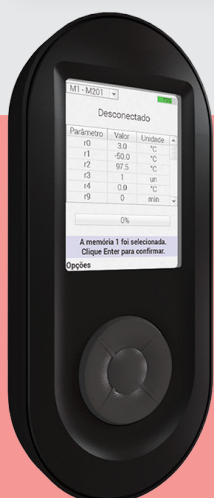

Chave de Programação

# FASTKEY

**A configuração dos controladores de temperatura nunca foi tão fácil**

Os controladores de temperatura da Linha Black possuem conectividade com a chave de programação **FastKey**.

A FastKey permite **replicar a configuração** de um controlador para outros controladores de forma ainda mais **fácil e rápida**.

É possível gravar até **9 programações** diferentes, **editar os parâmetros** diretamente na chave de programação e transmitir para os controladores de temperatura **sem a necessidade de energizá-los**. Tudo isso através de um único dispositivo compacto e completo.



# K116

## BIGDISPLAY

Controladores de  
Temperatura

COMPATÍVEL COM **WEBFi**

Painel frontal com design exclusivo e teclas touch

Modo econômico para reduzir o consumo de energia elétrica



Permite definir até 4 receitas (setpoint e setpoint econômico)

Monitor de tensão incorporado

## K116

### BIGDISPLAY

85-264V



O modelo K116 BigDisplay é um controlador de temperatura para refrigeração indicado para expositores de bebidas e outras aplicações que necessitem de controle de degelo. Sua principal característica é o display customizado de 30 mm de altura e o painel frontal com design exclusivo e teclas touch. Além do acionamento do compressor, permite o gerenciamento de degelo, o controle dos ventiladores e da iluminação. Ainda possui uma entrada digital para sensor de porta aberta. Permite a configuração de até quatro receitas e possui a função Modo Econômico para reduzir o consumo de energia. O controlador K116 Big Display possui monitor de tensão incorporado, protegendo o equipamento em caso de flutuações na rede elétrica.

**Principais aplicações:** Expositores de bebidas.

## Dimensões e diagrama elétrico



Módulo display

Módulo de potência

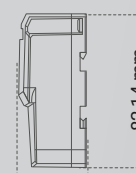
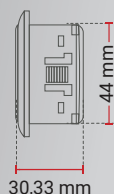
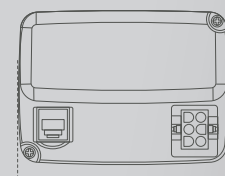
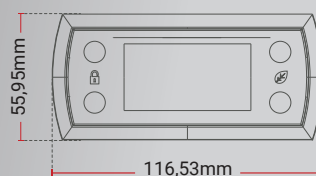

36,36 mm

# SÉRIE H

Controladores de  
Temperatura

Modelos com monitoramento  
online através do WebFi e Webfi Pro



Sistema multifixação que  
facilita a instalação

Opção com monitor de  
tensão incorporado

Display colorido com  
alarme visual

A Série H possui diversos modelos de controladores de temperatura para aquecimento e refrigeração. Possui um exclusivo sistema multifixação que permite a aplicação dos produtos em superfície plana, trilho DIN e furo Ø60 mm. Seu display

é colorido e conta com diferentes modos de alarme visual. Entre os controladores da Série H, destacam-se modelos com monitor de tensão, gerenciamento de degelo e temporizador cíclico.

## Dimensões

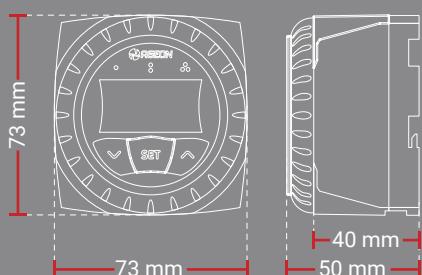

## Fixação



Superfície plana



Trilho DIN35



Furo Ø60mm

# Controladores de Temperatura **Série H**



## H102

110V - 220V

### Refrigeração ou aquecimento

1 sensor NTC (IP68)

1 saída a relé (17A / 250Vac)

Alimentação de 110V - 220V (Bivolt)



**Principais aplicações:** Adegas, estufas, expositores de bebidas, balcões de resfriados, equipamentos cervejeiros.



## H104

85-300V

### Refrigeração de leite

1 sensor NTC (IP68)

2 saídas a relé (18A total / 250Vac)

Monitor de tensão integrado



**Principais aplicações:** Resfriadores de leite.



## H108

85-300V

### Aquecimento solar

3 sensores NTC (IP68)

2 saídas a relé (18A total / 250Vac)

Controle de apoio (resistência/gás)



**Principais aplicações:** Sistemas de aquecimento solar.



## H201 Color

85-300V

### Refrigeração ou aquecimento

1 sensor (0 a 250°C)

1 saída a relé (10A / 250Vac)

Controle de altas temperaturas

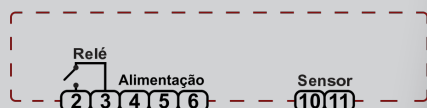

**Principais aplicações:** Estufas, fornos, fritadeiras.



# SMARTSET MAX

Quadros de Comando para Câmaras Frigoríficas



## Dimensões

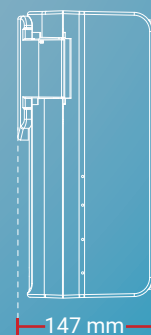
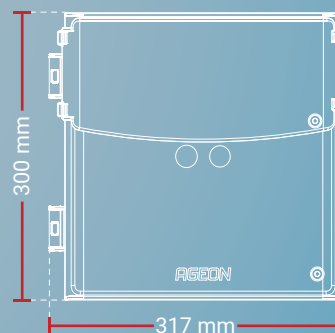

## Especificações Técnicas

<b>Alimentação</b>	220/380 Vac - Monofásico/Trifásico - 50/60 Hz
<b>Potência Máxima</b>	4 VA
<b>Faixa de Medição</b>	-50°C a +100°C
<b>Condições de Operação</b>	(0°C a 40°C) e (10 a 90) % UR [sem condensação]
<b>Dimensões</b>	300 x 317 x 147 mm
<b>Sensores NTC (IP68)</b>	Ø6 mm / L= 15 mm - Comprimento padrão 1,5 m

A linha SmartSet Max é composta de quadros de comando para câmaras frigoríficas. Seu design exclusivo possibilita a instalação de diversos componentes auxiliares como contadores e disjuntores, permitindo o controle total da câmara frigorífica em um único aparelho. Possui monitor de tensão (sub e sobretensão),

assincronia de fase, inversão de fase e falta de fase e alarme sonoro. A linha SmartSet Max realiza o controle da refrigeração e dos ventiladores, além do gerenciamento de degelo elétrico ou por gás quente. Possui display de 30 mm para visualização à distância e teclas integradas ao painel.

# Quadros de Comando **SmartSet Max**

Os quadros de comando SmartSet Max estão disponíveis em várias versões, de acordo com cada necessidade. Existe uma versão básica e diversas opções completas. Na tabela abaixo é possível visualizar as principais características de ambas.



## Básico

220 V  
380 V

- ✓ Controle de temperatura
- ✓ Gerenciamento de degelo elétrico ou por gás quente
- ✓ Monitor de tensão incorporado
- ✓ Espaço interno e trilho DIN para instalação de componentes auxiliares
- ✓ Relé falta de fase



## Completo

220 V  
380 V

- ✓ Controle de temperatura
- ✓ Gerenciamento de degelo elétrico ou por gás quente
- ✓ Monitor de tensão incorporado
- ✓ Disjuntor geral
- ✓ Contatores
- ✓ Relé térmico
- ✓ Fusíveis

**O quadro de comando SmartSet Max Completo permite as seguintes opções:**

**Potência**  
1,5 HP a  
5 HP

**Alimentação**  
Monofásico ou  
Trifásico

**Tensão**  
220 V ou  
380 V

**Nº de Contatores**  
1 Contator ou  
2 Contatores

**Tipo de Câmara**  
Resfriados ou  
Congelados

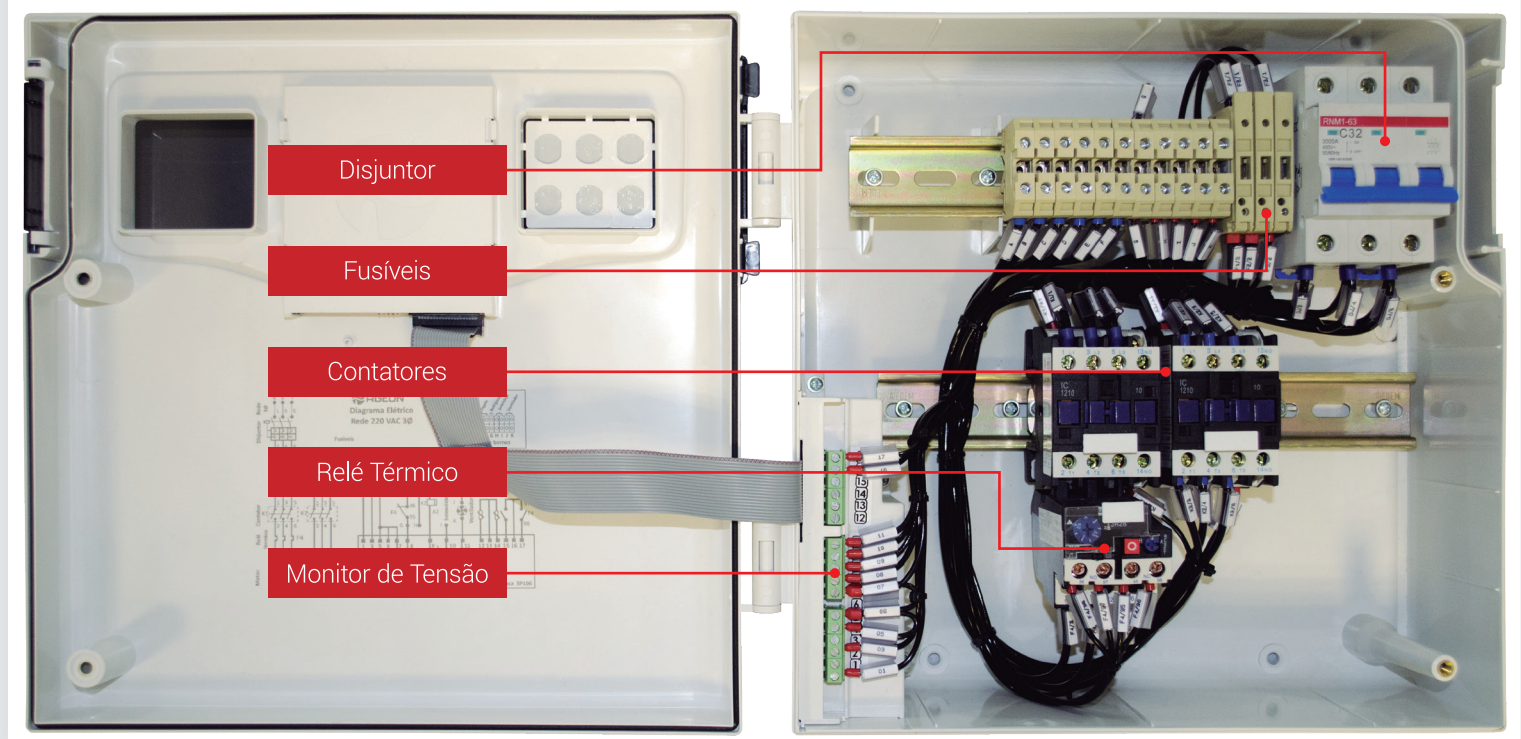

# SMARTSET

## Controladores de Temperatura

A linha SmartSet é composta de controladores de temperatura para câmaras frigoríficas. Com design diferenciado, os controladores SmartSet possuem amplo espaço interno para a instalação de componentes auxiliares, como contadores e disjuntores. Seu painel

frontal possui teclas que facilitam a utilização e o display de 30 mm permite visualizar a temperatura mesmo à distância. A linha SmartSet possui modelos com controle de tensão, monitoramento online, gerenciamento de degelo, controlador duplo, entre outros.



### Dimensões

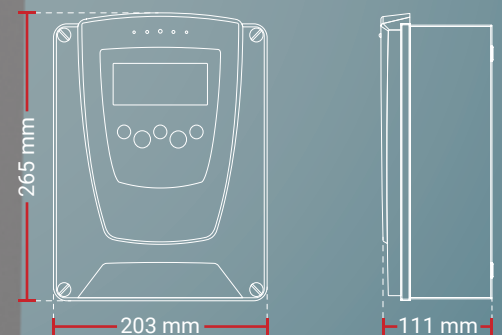



# Controladores de Temperatura **SmartSet**



## ONE S106 Web

220 V

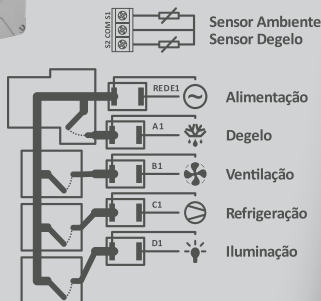

O controlador de temperatura SmartSet ONE S106 Web permite controlar uma câmara frigorífica e monitorar a temperatura via internet através do ArcSys. Possui dois sensores (degelo e ambiente), uma saída a relé de 30 A para refrigeração e mais três saídas a relé para degelo, ventiladores e iluminação. Possui relógio em tempo real para acionamento de degelos em horários programados e teclas incorporadas ao painel que facilitam o controle da câmara frigorífica. Possui display de 30 mm e amplo espaço interno para instalação de componentes auxiliares.



**Principais aplicações:** Câmaras frigoríficas

## Conheça também



## A106

110 V

220 V

- Refrigeração e congelados
- 2 sensores NTC e entrada digital
- 3 saídas a relé (17 A total / 250 Vac)
- Alimentação 110 V ou 220 V (Bivolt)
- Degelo elétrico ou a gás quente

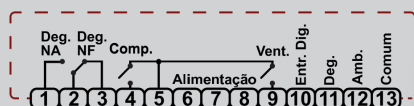

O modelo A106 é um controlador de temperatura indicado para sistemas de refrigeração e congelados. Além de uma saída para controle de temperatura, possuem uma saída a relé para acionamento dos ventiladores e uma saída NA/NF para gerenciamento de degelo (elétrico ou gás quente). Os controladores A106 possuem a função Modo Econômico para economia de energia e podem ser monitorados via internet com o Webfi e Webfi Pro. Possuem também entrada digital para sensor de porta aberta. Este modelo faz parte da Linha Black, possuindo duas formas de fixação (presilhas ou parafusos) e painel frontal com 6 teclas para facilitar a utilização.



**Principais aplicações:** Balcões de congelados, câmaras frigoríficas.

## Monitoramento WEB

# WEBFi

Todos os produtos destinados ao aquecimento solar, tanto a linha Automassol WEB quanto o controlador A108 da linha Black, são compatíveis com nossos sistemas de monitoramento WEB. Podem ser usados os equipamentos Webfi Pro, com acesso local ou via internet por nosso sistema ArcSys. Verificar mais detalhes na página de monitoramento. Obs: A linha automassol possui modelos WEB e sem comunicação, favor consultar seu vendedor.